

CICONIA

取扱説明書

カラオケミュージックマイク WMP-002

はじめに

この度は CICONIA カラオケミュージックマイク WMP-002 を
お買い上げ頂きまして、誠にありがとうございます。

※この取扱説明書をよくお読みの上、正しくご使用ください。

※付属品をお確かめ下さい。







安全上のご注意

- ご使用前にこの「安全上のご注意」をよくお読みの上、正しくお使いください。
- お読みになった後もいつでも見られるところに必ず保管して下さい。







絵表示について

この取り扱い説明書には、使用者が製品を安全にお使いいただき、理解し易い様に 色々な絵表示を使用しています。
 誤った取り扱いをすることによって生じる内容を次のように区分しています。いずれも重要な内容ですので必ず守って下さい。

絵表示の例

 警告	この表示を無視して、誤った取り扱いをすると、人が死亡または重傷を負う可能性が想定される内容を示しています。
 注意	この表示を無視して、誤った取り扱いをすると、人が障害を負う可能性及び、物的損傷の発生が想定される内容を示しています。
  分解禁止	この記号は、禁止の行為であることを告げるものです。 図の中に具体的な禁止内容(左図の場合は分解禁止)が描かれています。

⚠ 警告

 禁止	本機に水を掛けたり、濡らしたりしないで下さい。また、本機の上に水などの入った容器や、小さな金属物を置かないで下さい。 *火災・感電の原因となります。	 濡れ手禁止	濡れた手で USB プラグを抜いたり差ししたりしないで下さい。 *故障・感電の原因となります。
 注意	充電中に本機が熱くなり、変な臭いや煙が出たら、すぐに充電コードを抜いて充電を中止して下さい。 そのまま使用すると、本体内蔵の電池の発火や火災の原因となります。 ご自身での修理は危険ですので、絶対におやめ下さい。	 禁止	USB コードやプラグを破損させたり、加工したり、無理に曲げたり、引っ張ったり、束ねたりしないで下さい。 また、重い物を載せたり、挟み込んだり、加工したりすると、電源コードが破損し、火災・感電の原因となります。
 分解禁止	絶対に分解したり、修理・改造は行わないで下さい。 *火災・感電の原因となります。	 禁止	直射日光が当たる場所や異常に温度が高くなる場所に置かないで下さい。 部品の故障の原因となったり、内部の温度が上昇し、火災の原因となります。

■コントロールキー

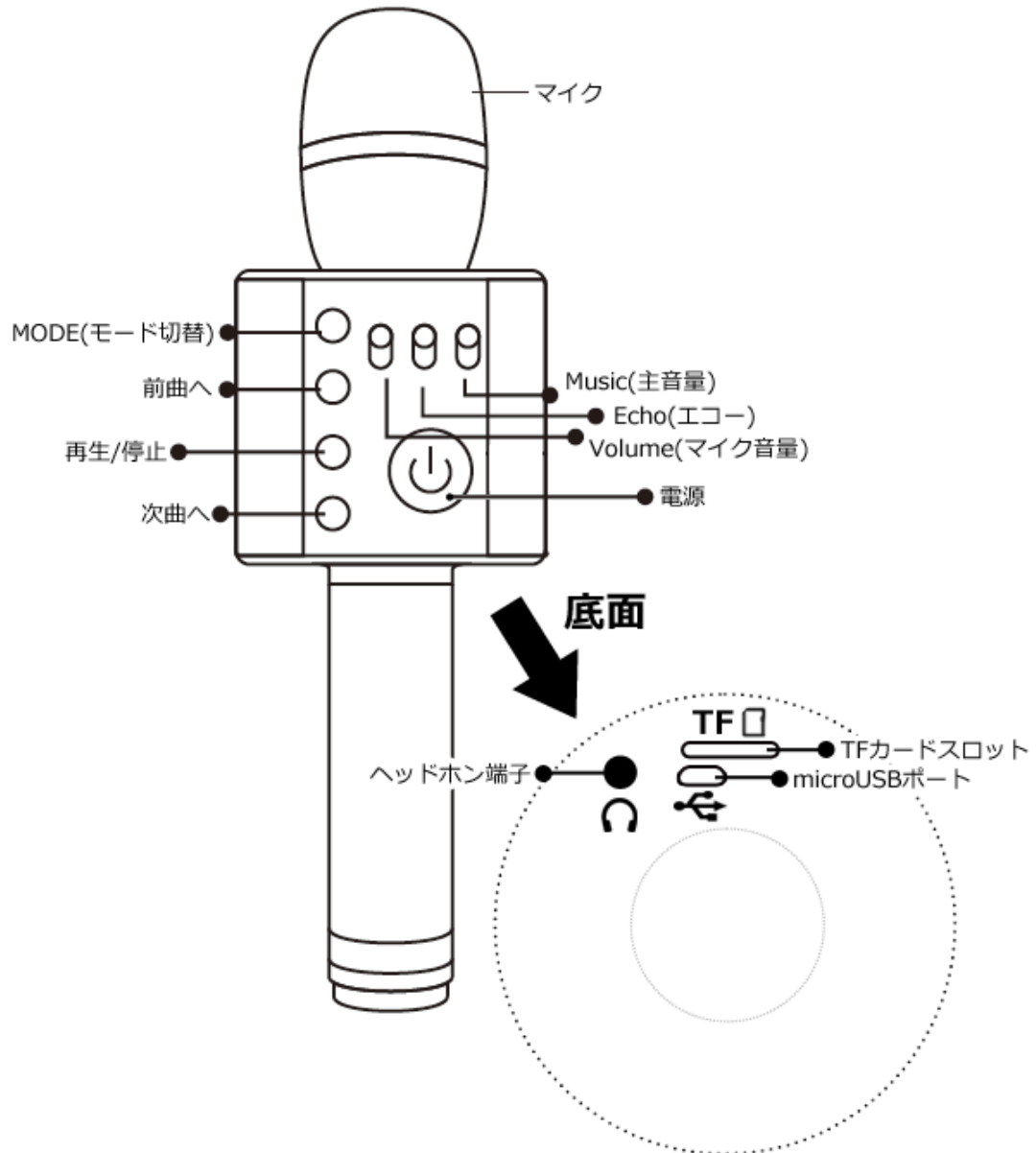

■ 付属品



USBケーブル



オーディオケーブル

■ Bluetooth 接続しカラオケマイクとして使用する場合

1…本機の電源キーを長押しし、電源を ON にします。

電源が入ると青色のライトが点灯し、自動的に Bluetooth モードになります。

※TF カードが挿入された状態で電源を入れると、TF カードの自動再生が始まりますので、モード切替で Bluetooth モードに切り替えてください。

2…外部機器の Bluetooth 機能を ON にして、検索します。

3…検索後、接続機器に「WMP-002」が表示されたら、これを選択し接続します。

(パスワード入力画面になった場合は「0000」を入力してください)

4…接続が完了すると、接続完了音が聞こえます。

5…外部機器の音楽アプリなどを起動し、好きな曲を再生します。

(音量調節は外部機器の方でも調整できます)

6…本機の方で音量やエコーを調整します。

■カラオケアプリのダウンロードと操作

1…App store や、Google Play から、外部機器にカラオケアプリをダウンロードします。

2…ダウンロード後、外部機器と本機を Bluetooth 接続します。

3…外部機器の音量を調整し、次に本機の音量を調整します。

4…ダウンロードしたカラオケアプリに従って、設定と操作を行います。

※スピーカーからのハウリング音が大きい場合は、本機のエコーレベルを下げてみてください。

エコーレベルが大きい場合、ハウリングし易い状態になります。

※アプリに関するサポートはできません。

■録音の仕方

1…ダウンロードしたカラオケアプリによっては、そのアプリをダウンロードした外部機器に自身が歌われたカラオケ音を録音できるものもあります。

2…オーディオケーブルの microUSB ポートを本機に、3.5mm オーディオポートを外部機器に差し込みます。

3…外部機器の方で音楽アプリを開き、使用手順に従って録音を開始します。

※Bluetooth は、オーディオケーブルを接続すると自動的に切断します。

※アプリに関するサポートはできません。

※マイク本体には録音できません。

■充電方法

1…バッテリーの充電が無くなると、本機は自動的に電源が切れます。

2…USB ケーブルを使用して充電します。充電中は赤色のライトが点灯します。

3…約 2 時間でフル充電となり、赤色のライトは自動的に消灯します。

4…フル充電で約 6～8 時間動作します。

■ 外部スピーカーとして使用

■ Bluetooth による接続

1…本機の電源キーを長押しし、電源を ON にします。

電源が入ると青色のライトが点灯し、自動的に Bluetooth モードになります。

2…外部機器を Bluetooth で接続します。

3…外部機器に内蔵されている音楽を選択します。

4…本機にあるコントロールキーで操作できます。

■ 付属のオーディオケーブルによる接続

1…本機のモードキーで Bluetooth から切り替えます。

2…付属のオーディオケーブルで本機と外部機器を接続します。

3…外部機器に内蔵されている音楽を選択します。

※音量調整は本機ではできませんので、外部機器で操作してください。

※Bluetooth は、オーディオケーブルを接続すると自動的に切断します。

■ TF カード(別売)内の MP3 音楽再生とカラオケ

1…MP3 音楽データが保存された TF カード(別売)を、本機に挿入します。

2…本機の電源キーを長押しし、電源を ON にします。

3…TF カード(別売)内の MP3 音楽データが自動的に再生されます。

※同時に、この TF カード内の曲に沿ってカラオケマイクとしても使用可能です。

4…再生後は、本機のコントロールキーで操作できます。

※再生時は、本機のマイク音量レベルコントロールは最小にしておいてください。

(最大にしておいた場合、マイク信号が動作し、ノイズが出たりハウリングが発生します)

※本体にオーディオケーブルと TF カードを同時に挿入していた場合は、モードキーを押して希望のモードを選択してください。

モード切替は、Bluetooth→TF カード→オーディオケーブル→Bluetooth と繰り返しで切り替わります。

■仕様

出力電力	3W/5W(スピーカー出力)
周波数範囲	100Hz-10KHz
最大音圧レベル	> 115dB 1KHz THD < 1%
バッテリー仕様	リチウムイオン電池内蔵
バッテリー容量	2000mAh
充電電圧	DC 5V
Bluetooth バージョン	4.0
Bluetooth 周波数	2.4GHz 帯域
充電時間	約 2 時間
連続使用可能時間	約 6~8 時間
製品サイズ	約 23.6×7.6×7.6cm
製品重量	約 320g
製品材質	プラスチック(ABS)、アルミ合金
付属品	USB ケーブル、オーディオケーブル

故障かな？と思ったら

こんなときは	ここをご確認ください	処置
電源ランプが点灯しない。	充電されていますか？ または充電ケーブルが接続されていない状態ですか？	充電ケーブルを接続し、充電してください。
マイクから音が出ない。	電源は ON になっていますか？または音量は調整されていますか？	電源を ON にするか、音量を調整してください。
エコーが掛からない。	ECHO キーは調整されていますか？	ECHO キーを調整してください。
音にノイズが入る。	電波の影響を受けていませんか？ 近くにモーター、電子レンジなどの電気器具、テレビによる雑音の影響を受けていませんか？	電波による干渉の無い場所に移動してください。 本機を雑音源から離してください。
録音ができない。	外部機器の処理能力は低くありませんか？	外部機器を再起動してみるか、違う外部機器を使用してください。
音が途切れる。	本機と外部機器の距離は遠くありませんか？ または間に障害物がありませんか？	本機と外部機器の距離を近づけてください。 または障害物を避けてください。
伴奏が弱い、または音が出ない。	外部機器の設定音量が小さくありませんか？または、音楽データの品質は悪くないですか？	音量を上げてください。 または、高品質の音楽データをダウンロードしてください。
Bluetooth 接続ができない。 (ペアリングしない)	外部機器側の Bluetooth 接続設定はされていますか？ または他の機器を併用していませんか？	外部機器側の Bluetooth 接続設定を ON にしてください。 または他の Bluetooth 送信機器の使用を停止してください。 ※Bluetooth の接続は 1 対 1 です。
音楽再生時に、音が乱れる。	音量を上げすぎていませんか？ またはバッテリーの残量が少なくなっていないですか？	音量を下げてください。 または充電してください。
iPhone で Bluetooth 録音できません。	iOS は Bluetooth 出力をサポートしていません。	Android、またはその他のアプリを使用してください。